

SCORPION II

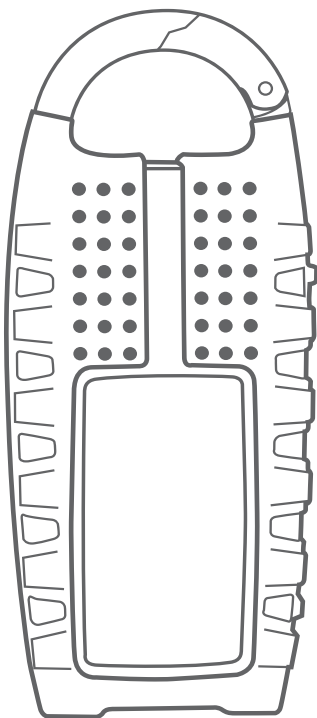

OWNER'S MANUAL

eton
EMPOWERED BY NATURE

MEET THE SCORPION II

Thank you for purchasing the Etón Scorpion II. We want you to thoroughly enjoy the use of this product. To take advantage of its many excellent and unique features, we urge you to carefully read the user's manual.

FEATURES:

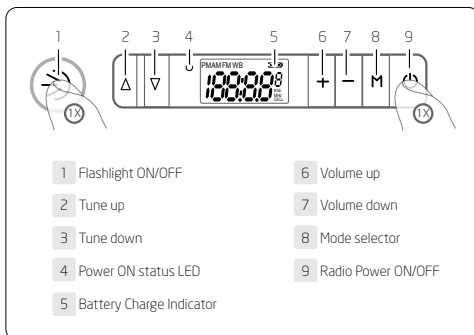
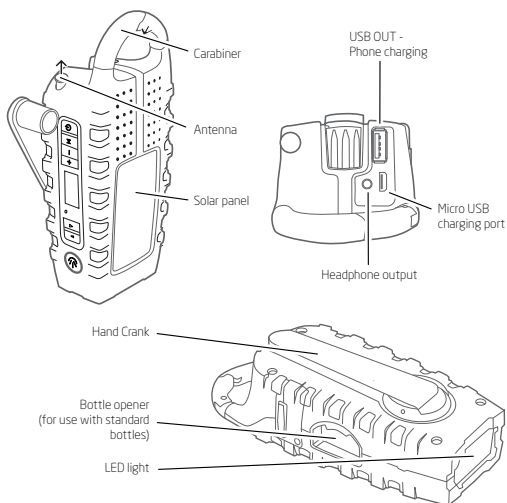

This Product is IPX-4 Splashproof

Water resistant to IEC60529 IPX4. It is not waterproof and should not be submerged in water.

KEY OPERATIONS

POWER

Press POWER button to turn on the unit press again to turn off.

Selecting Mode

Press **M** button to choose WB, FM or AM listening or cell phone charging mode. Scroll up/down on tuning buttons to tune into your radio station. To select WB station for your area. Scroll up/down tuning buttons until you hear weather information for your area.

VOL ▲ / VOL ▼

Press VOL +/- to increase/decrease volume level, press and hold to speed up adjustment.

TUNING ▲ / TUNING ▼

In [Radio mode], press TUNING ▲/▼ to adjust frequency, press and hold it to auto tune into the next available station.

LIGHT Operation

Press LIGHT button once to turn on the flashlight, press it again to turn off.

CELL Phone Charging

Plug your phone's USB charging cable into the USB out port on the Scorpion II and plug the other end into your phone. Press

and release **M** button until 'CELL' appears on the screen to start charging. Press **M** button again to stop charging and re-enter radio mode.

Note: The radio will turn off while you are charging your phone.

EARPHONE JACK

Plug in earphones (not included). A mono signal is sent to both the left and right channels of the headphones.

SETTING THE CLOCK

1. Press and hold "**M**" button



Hours will flash

2. Press **▲** to change hour

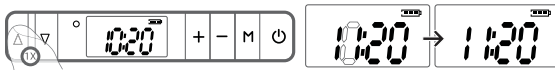

3. Toggle to minutes by pressing "**M**" button

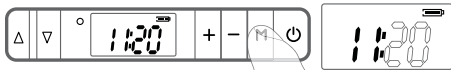

Minutes will flash

4. Press **▲** to change minutes

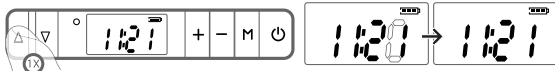

12 HOUR TO 24 HOUR

1. Press and hold "M" button until the hours digits begin to flash.
2. Press and release the "M" button two times, the number "12" will be displayed.



3. Press ▲ button to toggle between "12" and "24" hour time mode



4. After 5 seconds, clock will be set.

SCORPION II POWER OPTIONS

800 mAh Lithium Battery

Charge the lithium battery via the included micro-USB cable. Both the solar panel and the crank will automatically charge to the lithium battery.

Solar Charging

When placed in sunlight, it will automatically start charging the lithium battery. Battery indicator on screen will show unit is charging.

Crank Charging

Crank for 4 minutes to get 1 minute of talk time on most smart phones or 10-15 minutes of radio time.

NEED HELP?

Check our website for FAQ's for the SCORPION II.

www.etoncorp.com

OR CONTACT US

Etón Corporation

1015 Corporation Way, Palo Alto, CA 94303, USA

1-800-872-2228 (U.S.)

650-903-3866 (worldwide)

M-F, 8:00AM-4:30PM, Pacific Standard Time

www.etoncorp.com.

WARNING

- Do not expose this appliance to rain or moisture.
- Do not submerge or expose for extended period to water.
- Only operate within specified temperature range (0 °C to 40 °C).
- Unplug immediately if liquid has been spilled or any object has fallen into the apparatus.
- Clean only with a dry cloth. Do not use detergents or chemical solvents as this might damage the finish.
- Unplug and disconnect external antennas during lightning storms.
- Do not remove cover [or back].
- Refer servicing to qualified service personnel.

ENVIRONMENT



Disposal

According to the European Directive 2002/96/EC all electrical and electronic products must be collected separately by a local collection system.

Please act according to your local rules and do not dispose of your old products with your normal household waste.

Please dispose of all types of batteries per your Government, State or Local rules and/or regulations. If you are unsure, please call the appropriate local authority to find out how to dispose of them safely and help protect the environment.

WARRANTY REGISTRATION

To ensure full warranty coverage or product updates, registration of your product should be completed as soon as possible after purchase or receipt.

PLEASE GO TO

<http://www.etoncorp.com/productregistration> to register your product.

LIMITED WARRANTY

Retain your proof of purchase or the receipt. Limited Warranty information can be viewed at www.etoncorp.com in the Support section.

SERVICE FOR YOUR PRODUCT

To obtain service for your product, we recommend first contacting an Etón service representative at 800-872-2228 US or (650) 903-3866 for problem determination and troubleshooting. If further service is required, the technical staff will instruct how to proceed based on whether the radio is still under warranty or needs non-warranty service.

WARRANTY

If your product is still in warranty and the Etón service representative determines that warranty service is needed, a return authorization will be issued and instructions for shipment to an authorized warranty repair facility. Do not ship your radio back without obtaining the return authorization number.

NON-WARRANTY

If your product is no longer under warranty and requires service our technical staff will refer you to the nearest repair facility that will be able to best handle the repair.

For service outside of North America, please refer to the distributor information included at time of purchase/receipt.

DÉCOUVREZ LE SCORPION II

Merci d'avoir acheté le Scorpion II. Nous vous souhaitons de profiter pleinement de son utilisation. Pour profiter de ses nombreuses et excellentes caractéristiques uniques, nous vous invitons à lire attentivement ce manuel de l'utilisateur.

CARACTÉRISTIQUES :

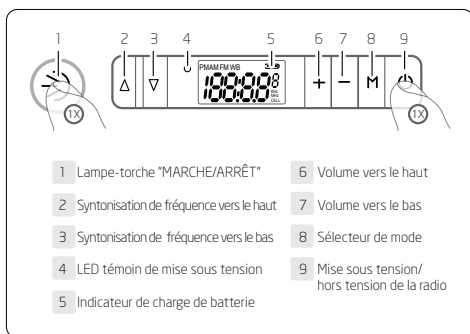
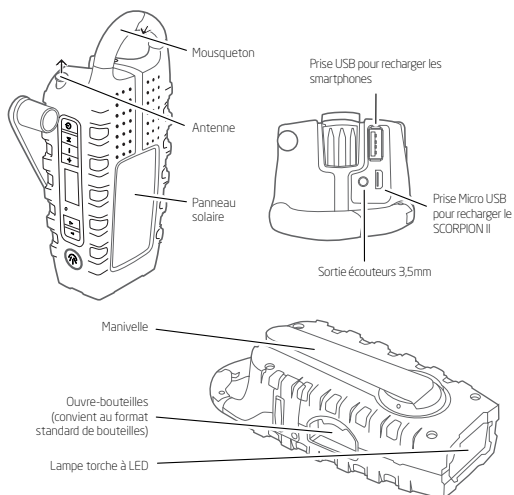

Ce Produit est IPX-4-Éclaboussures

Résistant à l'eau conformément à la norme CEI 60529 IPX4. Il n'est pas étanche et ne doit pas être immergé dans l'eau.

OPÉRATIONS PRINCIPALES

Alimentation

Appuyer le bouton d'alimentation pour allumer l'appareil appuyer à nouveau pour l'éteindre.

Choisir Mode

Appuyer sur le bouton **M** pour écouter soit le canal météo (WB), soit les fréquences FM ou AM ou re-charge d'un téléphone portable. Choisir vos stations en appuyant sur les boutons TUNING. Pour choisir le canal météo (WB) dans votre région, appuyer sur les boutons TUNING jusqu'à ce que vous entendiez le canal météorologique de votre région.

VOL ▲ / VOL ▼

Appuyer sur VOL - / + pour augmenter/diminuer le niveau du volume sonore, appuyer et maintenir pour un réglage plus rapide.

AM/FM TUNING

En mode [Radio], appuyer sur TUNING - /+ pour ajuster la fréquence d'écoute, appuyer et maintenir pour sauter directement à la station de radio suivante.

Utilisation de l'ÉCLAIRAGE

Appuyer une fois sur le bouton LIGHT pour allumer la lampe de poche, appuyer à nouveau pour l'éteindre.

Recharge d'un téléphone portable

Branchez le câble USB dans le port USB Ψ du Scorpion II et l'autre extrémité dans votre smartphone. Appuyez sur le bouton **M** et relâchez-le jusqu'à ce que « CELL » apparaisse à l'écran pour démarrer le chargement. Appuyez à nouveau sur le bouton **M** pour arrêter le chargement et rentrer en mode radio.

Remarque : La radio s'éteindra pendant que vous chargerez votre téléphone.

PRISE ÉCOUTEURS

Branchez des écouteurs (non fournis). Un signal mono est envoyé à la fois aux canaux gauche et droite des écouteurs.

RÉGLEZ L'HORLOGE

1. Appuyez sur et tenez le bouton de "M"



Les heures clignoteront

2. Choisissez la ▲ presse pour changer l'heure

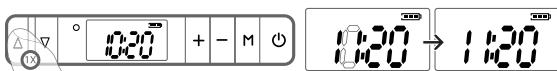

3. Basculez aux minutes en appuyant sur le bouton de "M"

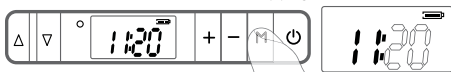

Les minutes clignoteront

4. Choisissez la ▲ presse pour changer les minutes

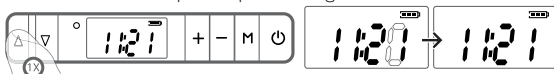

12 HEURES À 24 HEURES

1. Appuyez longuement le bouton « **M** » jusqu'à ce que l'affichage des heures commence à clignoter.
2. Appuyez et relâchez le bouton « **M** » deux fois, le nombre « 12 » s'affichera alors.



3. Appuyez sur le bouton « ▲ » pour basculer entre l'affichage « 12 » et « 24 » heures.



4. Au bout de cinq secondes, l'horloge sera réglée.

OPTIONS D'ALIMENTATION DU SCORPION II

Pile au Lithium 800 mAh

Recharger la pile au lithium via le port micro-USB et son câble inclus. Le panneau solaire et la manivelle vont aussi tous deux recharger la pile au lithium.

Recharge solaire

Lorsque le FRX4 est placé en plein soleil, il commencera à recharger automatiquement sa pile au lithium. Le voyant lumineux d'alimentation indiquera que l'unité est en charge.

Recharge manuelle

Tourner la manivelle pendant 4 minutes pour obtenir une minute de temps de conversation pour la plupart des smartphones ou 10-15 minutes d'écoute radio.

BESOIN D'AIDE ?

Voyez notre site web pour la FAQ du SCORPION II.

www.etoncorp.com

OU CONTACTEZ NOUS

Etón Corporation

1015 Corporation Way, Palo Alto, CA 94303, USA

1-800-872-2228 (U.S.A.)

+1-650-903-3866 (International)

Du lundi au vendredi, de 8:00AM à 4:30PM, heure locale (Pacific Standard Time, UTC-8)

www.etoncorp.com

MISE EN GARDE

- Ne pas exposer cet appareil à la pluie ou à l'humidité.
- Ne pas immerger ou exposer à de l'eau pendant une période prolongée.
- Utiliser cet appareil dans la plage de température spécifiée (0°C à 40°C).

- Débrancher immédiatement si un liquide a été renversé ou si un objet est tombé sur l'appareil.
- Nettoyer uniquement avec un chiffon sec. Ne pas utiliser de détergents ou de solvants chimiques car cela pourrait endommager l'esthétique de l'appareil.
- Débranchez et déconnecter les antennes externes lors d'orages.
- Ne pas ôter son couvercle [ou le panel arrière].
- Confer son entretien à un technicien qualifié.

ENVIRONNEMENT



Comment en disposer

Conformément à la directive européenne 2002/96/CE, tous les produits électriques et électroniques doivent être collectés séparément par un organisme local.

Veillez agir selon les règles locales et ne disposez pas de ce type d'appareil dans vos ordures ménagères.

Veillez aussi disposer correctement de toutes les piles, en suivant les consignes et les règles de votre gouvernement, de votre état ou municipalité. En cas de doute, n'hésitez pas à contacter les autorités locales compétentes afin de pouvoir en disposer convenablement et ainsi aider à la protection de l'environnement.

ACTIVATION DE LA GARANTIE

Afin de pouvoir assurer une couverture de garantie complète ou mettre à jour un produit, l'enregistrement de votre produit doit être complété au plus vite après son achat ou sa réception.

VEUILLEZ VOUS RENDRE SUR

<http://www.etoncorp.com/productregistration> pour enregistrer votre appareil.

GARANTIE LIMITÉE

Veillez conserver votre preuve d'achat ou votre facture. Toutes les informations sur cette garantie limitée se trouve sur le site www.etoncorp.com dans la section 'Support'.

SERVICE POUR VOTRE APPAREIL

Afin d'obtenir un service sur votre appareil, nous vous recommandons de contacter un représentant technique Etón, en premier lieu, au 800-872-2228 (USA) ou +1 (650) 903-3866 afin de déterminer le problème et pouvoir le dépanner à distance. Dans le cas de nécessité de réparations supplémentaires, le personnel technique vous indiquera la marche à suivre, sachant que la radio sera ou non encore sous la garantie, et si le service sera donc pris en charge.

SOUS GARANTIE

Si votre produit est toujours sous garantie et que le personnel technique d'Étón détermine que des réparations sont nécessaires et couvertes par la garantie, une autorisation de renvoi vous sera accordée ainsi que les instructions pour renvoyer votre appareil à un centre officiel de réparation. Ne pas expédier votre radio sans avoir obtenu un numéro d'autorisation de renvoi.

SANS GARANTIE

Si votre produit n'est plus sous garantie et que des réparations sont nécessaires, notre personnel technique vous indiquera le centre de réparation le plus proche qui pourra gérer au mieux les réparations nécessaires.

Pour recevoir un service extérieur à l'Amérique du Nord, veuillez vous référer aux informations du distributeur local au moment de l'achat, sur le reçu ou la facture et déterminer si votre radio est toujours sous garantie ou non.

CONOZCA EL SCORPION II

Gracias por adquirir el Etón Scorpion II. Queremos que disfrute del uso de este producto en su totalidad. Para aprovechar todas sus magníficas y exclusivas funciones, le recomendamos que lea cuidadosamente el manual del usuario.

FUNCIONES:

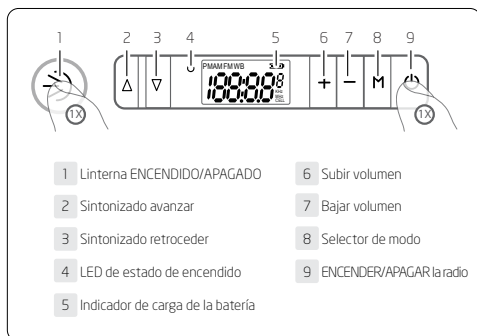
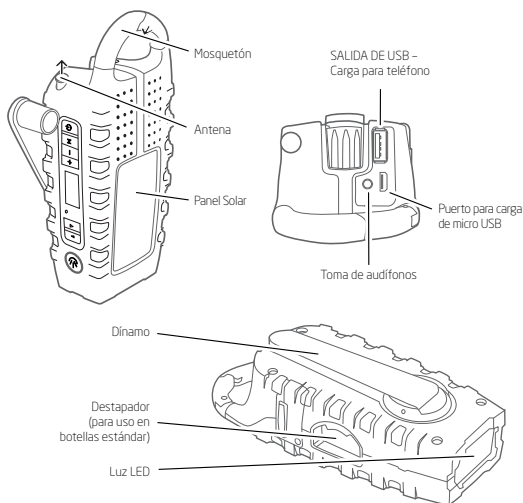

Este producto es IPX-4 a prueba de salpicaduras.

Resistente a salpicaduras de agua IEC 60529 IPX4. No es impermeable y no debe ser sumergido en el agua.

FUNCIONES PRINCIPALES

ENCENDIDO

Presione el botón de Encendido para prender el dispositivo e ingresar al [modo Radio], presione nuevamente para apagarlo.

Selección del Modo

Presione el botón de **M** para elegir una banda de onda, FM, AM o teléfono celular modo de carga. Deslícese hacia arriba o hacia abajo con los botones para sintonizar la estación de radio deseada. Para seleccionar una banda de estación de su área, deslícese hacia arriba o hacia abajo con los botones hasta que escuche la información climática de su área.

VOL ▲ / VOL ▼

Presione VOL +/- para aumentar o disminuir el nivel del volumen, presione y mantenga para acelerar el ajuste.

AM/FM TUNING

En [modo Radio] presione TUNING +/- para ajustar la frecuencia, presione y mantenga para autosintonizar la siguiente estación disponible.

Funcionamiento de la LUZ

Presione el botón de LUZ una vez para prender la linterna, presiónelo nuevamente para apagarla.

Carga del teléfono CELULAR

Enchufe el cable USB del teléfono al puerto USB Ψ de salida en la Scorpion II y enchufe el otro extremo en su teléfono. Para iniciar la carga presione y suelte el botón **M** hasta que aparezca 'CELL' en la pantalla. Pulse el botón **M** otra vez para detener la carga y volver a entrar en el modo de radio.

Nota: La radio se apagará mientras se carga el teléfono.

SALIDA PARA AURICULARES

Conecte unos auriculares (no incluidos) al aparato. Una señal monoaural se envía a ambos canales de los auriculares.

AJUSTE DEL RELOJ

1. Presione y sostenga el botón "M"



Las horas se mostrarán intermitentes

2. Presione \blacktriangle una sola vez para cambiar las horas

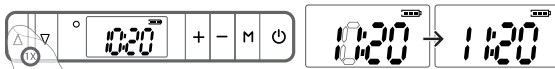

3. Cambie a los minutos presionando el botón "M"



Las horas se mostrarán intermitentes

4. Presione \blacktriangle una sola vez para cambiar los minutos

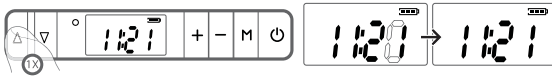

DE 12 HORAS A 24 HORAS

1. Mantenga pulsado el botón "M" hasta que los dígitos de las horas comiencen a parpadear.
2. Pulse y suelte el botón "M" dos veces, se mostrará el número "12".



3. Pulse el botón ▲ para alternar entre los modos de hora "12" y "24".



4. Pasados 5 segundos, el reloj se ajustará.

OPCIONES DE ALIMENTACIÓN DEL SCORPION II

Batería De litio de 800 MaH

Cargue la batería de litio mediante el cable de micro USB incluido. Tanto el panel solar como el dínamo cargarán automáticamente la batería de litio.

Carga solar

Cuando se lo coloca al sol, la batería de litio comenzará a cargarse automáticamente. El indicador de luz de la batería mostrará que el dispositivo se está cargando.

Carga a dynamo

Gire el dínamo 4 minutos para poder hablar por 1 minuto en la mayoría de los Smartphones o 10 a 15 minutos para escuchar la radio.

¿NECESITA AYUDA?

Visita nuestra página web de preguntas frecuentes para Scorpion II.

www.etoncorp.com

CONTÁCTENOS

Etón Corporation

1015 Corporation Way, Palo Alto, CA 94303, Estados Unidos

1-800-872-2228 (Estados Unidos)

650-903-3866 (En todo el mundo)

M-F, 8:00 A.M. - 4:30 P.M., hora estándar del pacífico

www.etoncorp.com

ADVERTENCIA

- No exponga este dispositivo a la lluvia o humedad.
- No lo sumerja o exponga al agua por periodos prolongados.
- Debe funcionar solo dentro del rango de temperaturas especificado (0 °C a 40 °C).
- Desenchúfelo inmediatamente si se ha derramado líquido o algún objeto ha caído sobre el aparato.
- Límpielo solo con un paño seco. No use detergente o solventes químicos, ya que esto podría dañar el acabado.

- Desenchufe y desconecte las antenas externas durante tormentas eléctricas.
- No le quite la tapa o cobertor trasero.
- Debe ser reparado solo por personal de servicio calificado.

MEDIO AMBIENTE



Eliminación

Según la Directiva Europea 2002/96/CE, todos los productos eléctricos y electrónicos se deben recolectar por separado mediante un sistema local de recolección.

Actúe de acuerdo con sus reglas locales y no elimine los productos viejos junto con el desecho habitual del hogar.

Elimine todos los tipos de baterías según las reglas y/o normas de su gobierno, estado o localidad. Si no está seguro, llame a la autoridad local adecuada para averiguar cómo eliminar los desechos de manera responsable y así ayudar a proteger el medio ambiente.

REGISTRO DE GARANTÍA

Para asegurar la cobertura completa de la garantía o actualizaciones de productos, debe completar la registración de su producto lo antes posible luego de la compra o de obtener la factura.

DIRÍJASE A

<http://www.etoncorp.com/productregistration>

para registrar el producto.

GARANTÍA LIMITADA

Conserve la información de la garantía en su tarjeta de garantía con el comprobante de compra o también puede ver la información de la Garantía Limitada en www.etoncorp.com.

SERVICIO DE REPARACIÓN DEL PRODUCTO

Para recibir el servicio de reparación de su producto, recomendamos que primeramente se contacte con un representante de atención de Etón al 800-872-2228 Estados Unidos o (650) 903-3866 para determinar el problema y obtener un diagnóstico. Si se precisa de otro servicio, el personal técnico brindará instrucciones sobre cómo proseguir basadas en si el detector está bajo garantía o precisa de un servicio no cubierto por la garantía.

GARANTÍA

Si el producto continúa bajo la cobertura de la garantía y el representante de atención de Etón determina que se precisa el servicio de garantía, se emitirá una autorización de devolución e instrucciones para el envío a un taller de reparación autorizado por la garantía. No envíe la radio sin obtener un número de devolución autorizado.

SIN GARANTÍA

Si el producto no está cubierto por la garantía y debe ser reparado, nuestro personal técnico lo derivará al taller de reparación más cercano apto para realizar la reparación.

Para acceder al servicio de reparación fuera de Norteamérica, tome como referencia la información del distribuidor incluida al momento de la compra o cuando haya obtenido la factura.



Eton Corporation

Corporate Headquarters

1015 Corporation Way

Palo Alto, California 94303 USA

tel +1 650-903-3866

tel +1 800-872-2228

fax +1 650-903-3867

www.etoncorp.com

Designed by Eton Corporation and assembled in China. © Copyright 2015 Eton Corporation. All rights reserved.

v031215